

# РАСКРАСКА ОРИЕНТИРУЕМСЯ В ПРОСТРАНСТВЕ



Развитие  
ребёнка



РАСКРАСКА

# ОРИЕНТИРУЕМСЯ В ПРОСТРАНСТВЕ

## ВЛЕВО - ВПРАВО

Выбери и раскрась ёжика, идущего влево.



Выбери и раскрась кита, плывущего вправо.

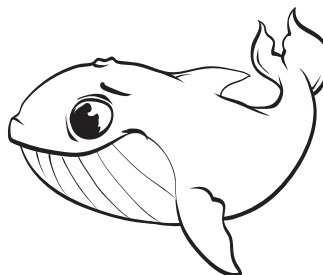
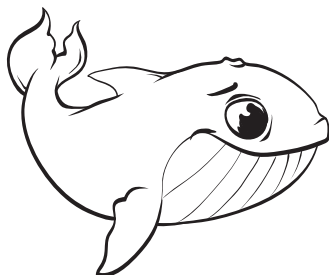

Выбери и раскрась муравья, идущего влево.

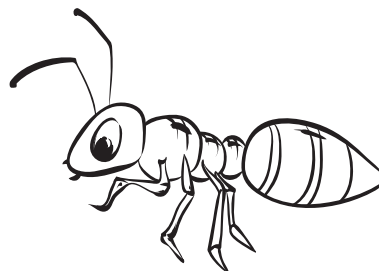
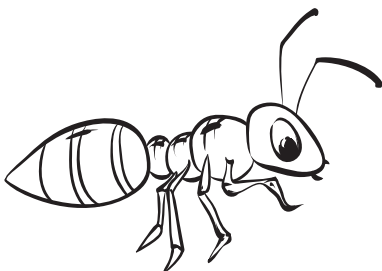

Выбери и раскрась страуса, идущего вправо.

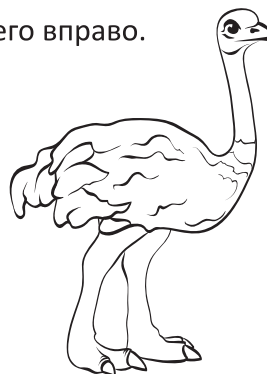
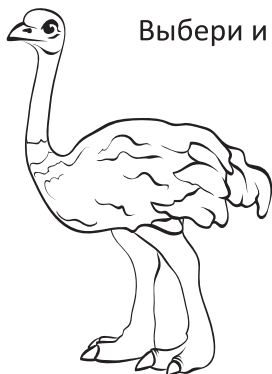



РАСКРАСКА

# ОРИЕНТИРУЕМСЯ В ПРОСТРАНСТВЕ

## ВЛЕВО - ВПРАВО

Выбери и раскрась автобус, который едет влево.

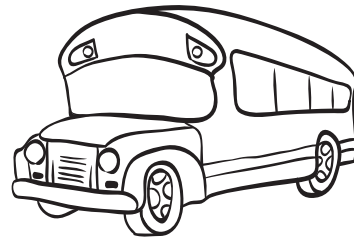
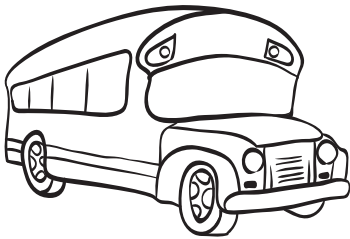

Выбери и раскрась ракету, которая летит вправо.

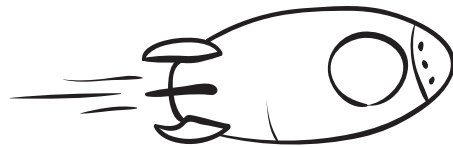
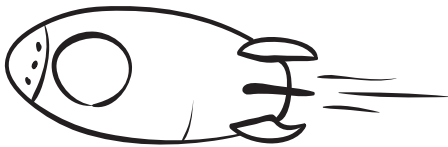

Выбери и раскрась подводную лодку, которая плывёт влево.

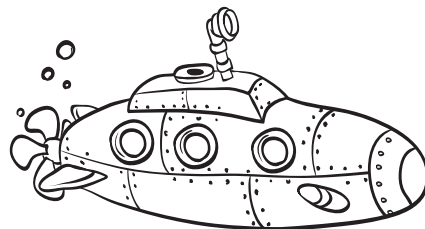
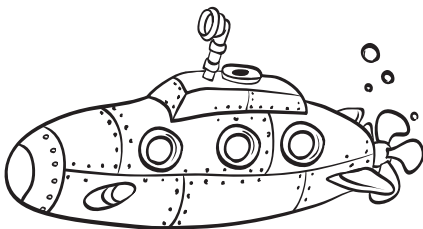

Выбери и раскрась вертолёт, который летит вправо.

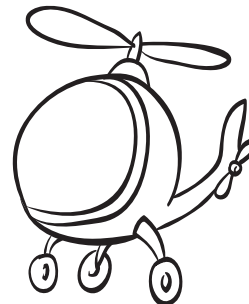
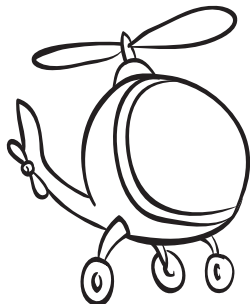



РАСКРАСКА

# ОРИЕНТИРУЕМСЯ В ПРОСТРАНСТВЕ

## ВВЕРХ - ВНИЗ

Выбери и раскрась рыбку, плывущую вверх.

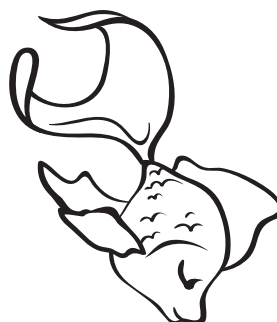

Выбери и раскрась медузу, плывущую вниз.

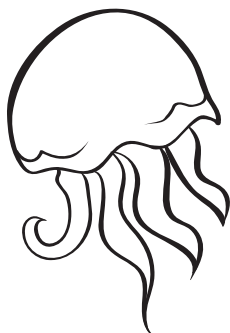

Выбери и раскрась птичку, летящую вверх.



Выбери и раскрась стрекозу, летящую вниз.

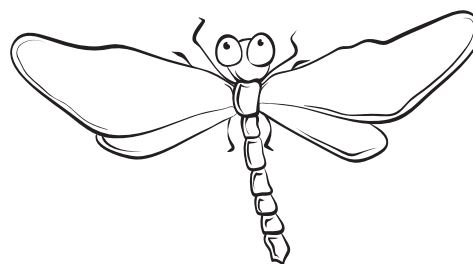
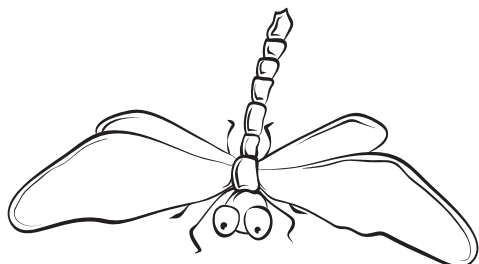



РАСКРАСКА

# ОРИЕНТИРУЕМСЯ В ПРОСТРАНСТВЕ

## ВВЕРХ - ВНИЗ

Выбери и раскрась самолёт, который летит вверх.

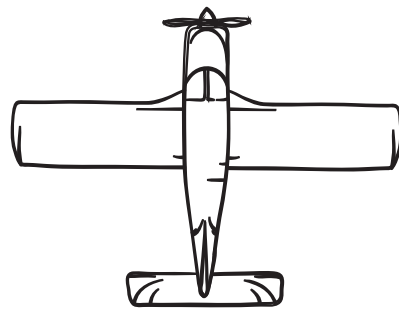
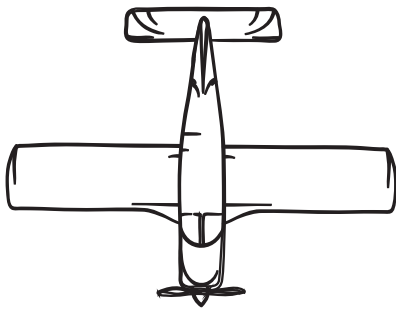

Выбери и раскрась воздушного змея, который летит вниз.

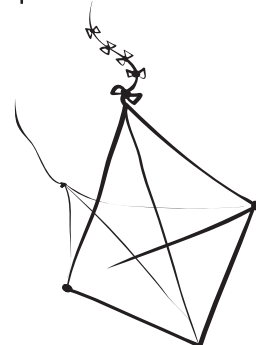

Выбери и раскрась фонарик, который светит вверх.

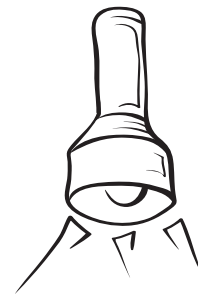
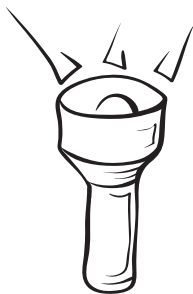

Выбери и раскрась ложку и вилку, ручки которых направлены вниз.





РАСКРАСКА

# ОРИЕНТИРУЕМСЯ В ПРОСТРАНСТВЕ

## НАД - ПОД

Выбери и раскрась рисунок, для которого справедливо высказывание «Птица летит над мостом».

Выбери и раскрась рисунок, для которого справедливо высказывание «Мячик лежит под кроватью».

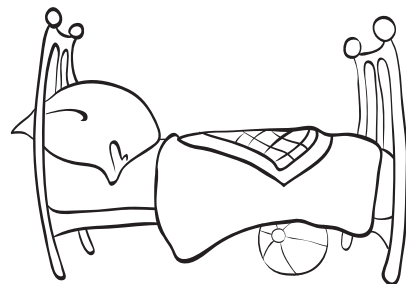
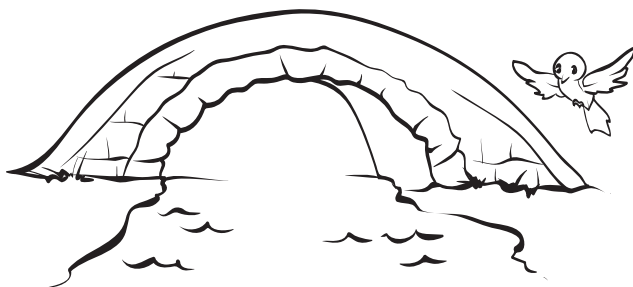
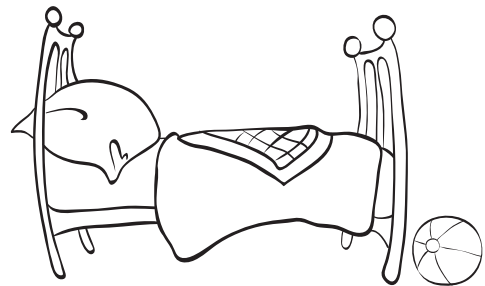
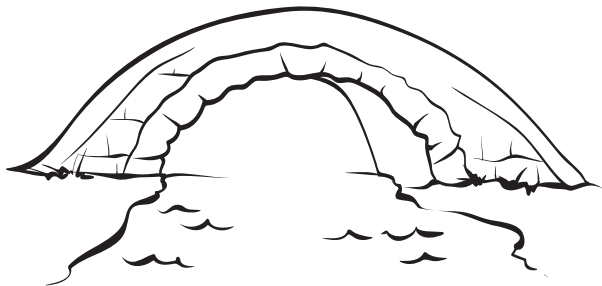
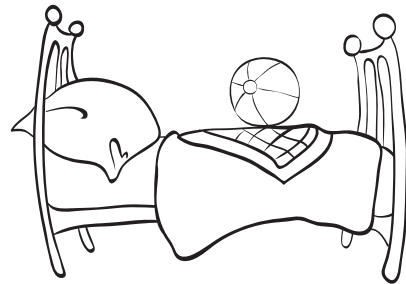
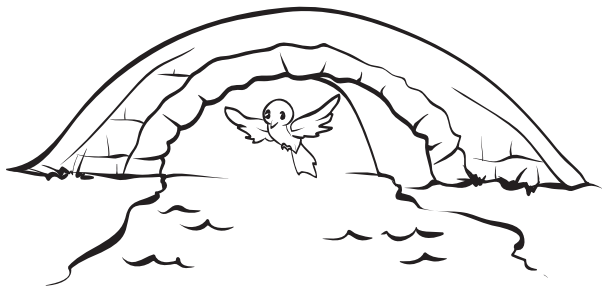



РАСКРАСКА

# ОРИЕНТИРУЕМСЯ В ПРОСТРАНСТВЕ

## НАД - ПОД

Выбери и раскрась рисунок, для которого справедливо высказывание «Попугай сидит под стулом».

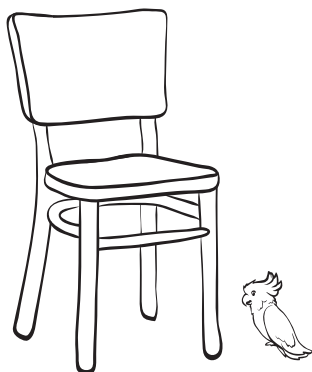
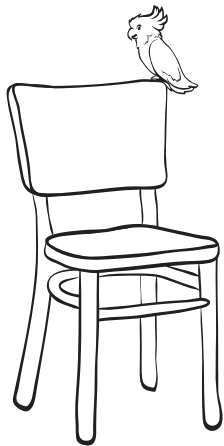

Выбери и раскрась рисунок, для которого справедливо высказывание «Яблоко висит над столом».





РАСКРАСКА

# ОРИЕНТИРУЕМСЯ В ПРОСТРАНСТВЕ

## НА - В

Выбери и раскрась рисунок, для которого справедливо высказывание «Собачка сидит на будке».

Выбери и раскрась рисунок, для которого справедливо высказывание «Птичка сидит в скворечнике».

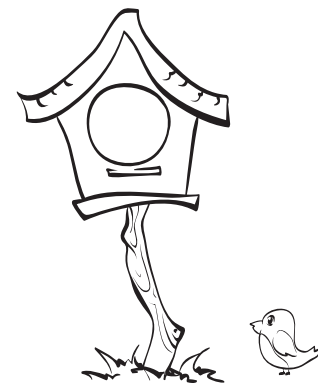
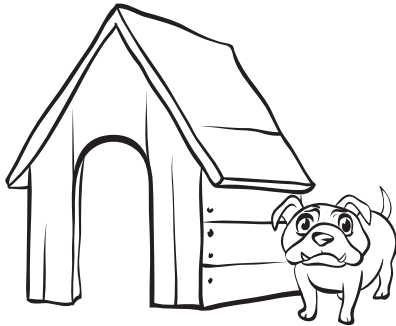





РАСКРАСКА

# ОРИЕНТИРУЕМСЯ В ПРОСТРАНСТВЕ

## НА - В

Выбери и раскрась рисунок, для которого справедливо высказывание «Ваза с цветами стоит на столе».

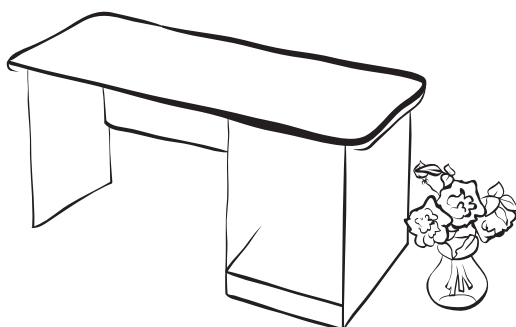
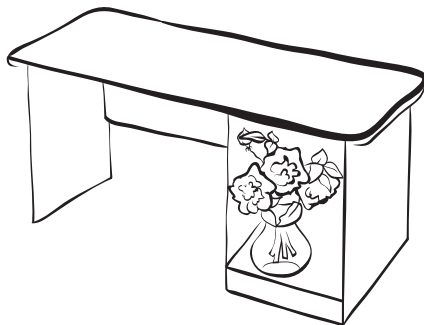
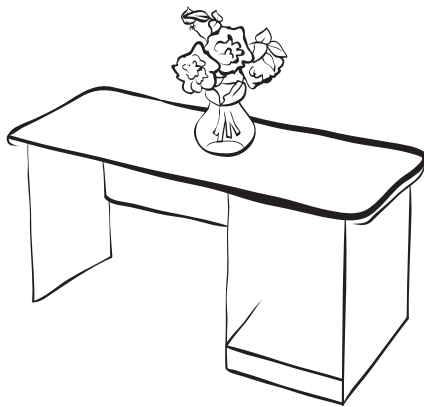

Выбери и раскрась рисунок, для которого справедливо высказывание «Котик сидит в коробке».

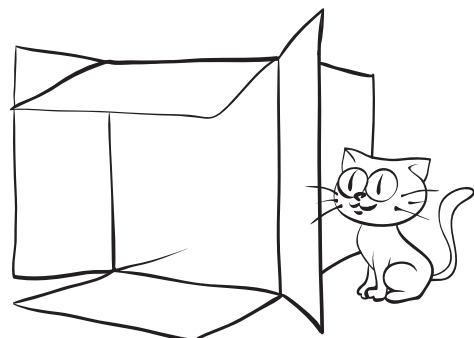
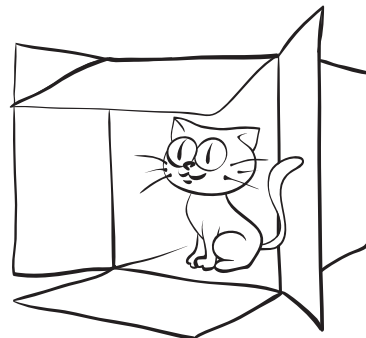
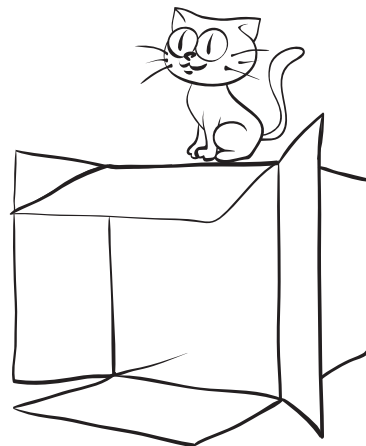



РАСКРАСКА

# ОРИЕНТИРУЕМСЯ В ПРОСТРАНСТВЕ

## ВПЕРЕДИ - ПОЗАДИ

Выбери и раскрась рисунок, для которого справедливо высказывание «Внук идёт впереди бабушки».

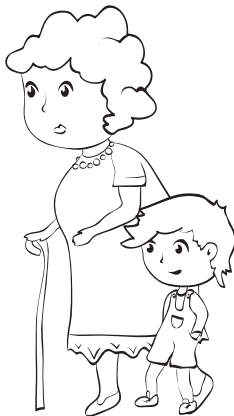

Выбери и раскрась рисунок, для которого справедливо высказывание «Мышонок идёт позади котика».

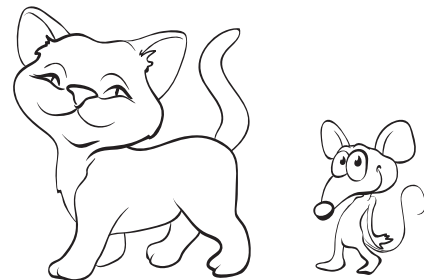



РАСКРАСКА

# ОРИЕНТИРУЕМСЯ В ПРОСТРАНСТВЕ

## ВПЕРЕДИ - ПОЗАДИ

Выбери и раскрась рисунок, для которого справедливо высказывание «Торшер стоит позади дивана».

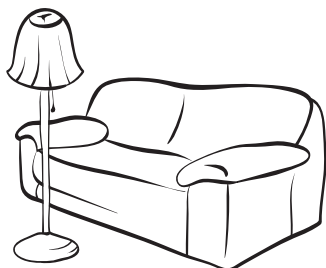
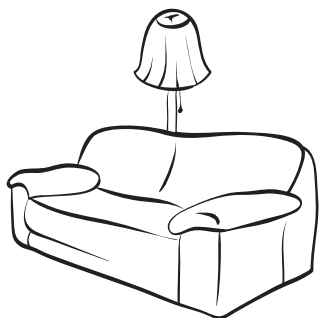
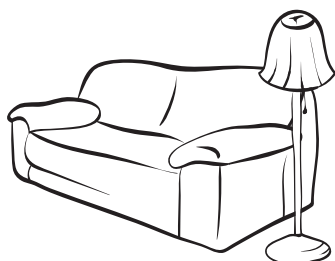

Выбери и раскрась рисунок, для которого справедливо высказывание «У песика целая дорога впереди».





РАСКРАСКА

# ОРИЕНТИРУЕМСЯ В ПРОСТРАНСТВЕ

## ВПЕРЕДИ - ПОЗАДИ

Выбери и раскрась рисунок, для которого справедливо высказывание «Воздушный шарик летит позади девочки».

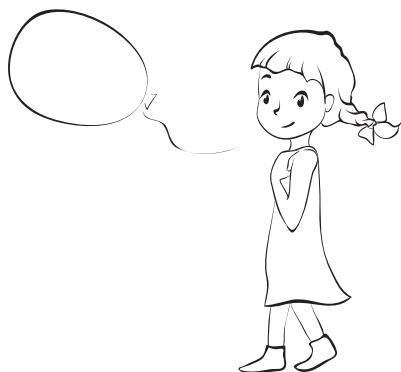
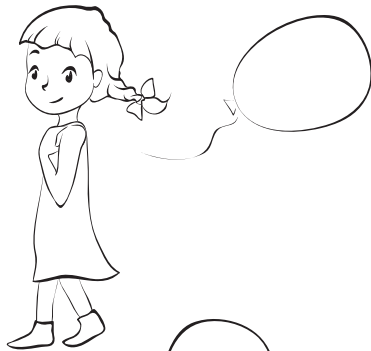

Выбери и раскрась рисунок, для которого справедливо высказывание «Утята плывут впереди утки».

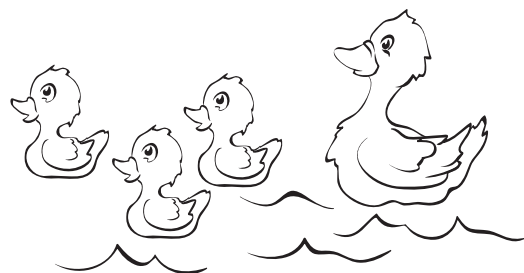
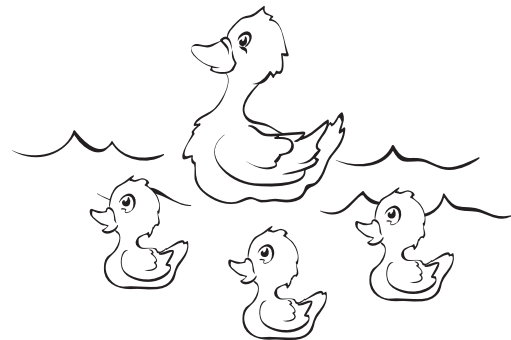
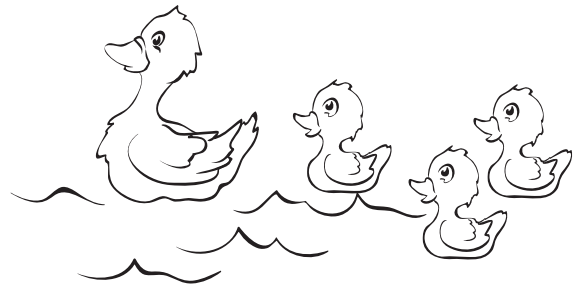



РАСКРАСКА

# ОРИЕНТИРУЕМСЯ В ПРОСТРАНСТВЕ

## ВПЕРЕДИ - ПОЗАДИ

Выбери и раскрась рисунок, для которого справедливо высказывание «Скамейка стоит позади дерева».

Выбери и раскрась рисунок, для которого справедливо высказывание «Жучки летят впереди бабочки».

